

Subminiatur - Lichtschranken

Die kleinsten Lichtschranken der Welt

- mit hochflexiblem Kabel

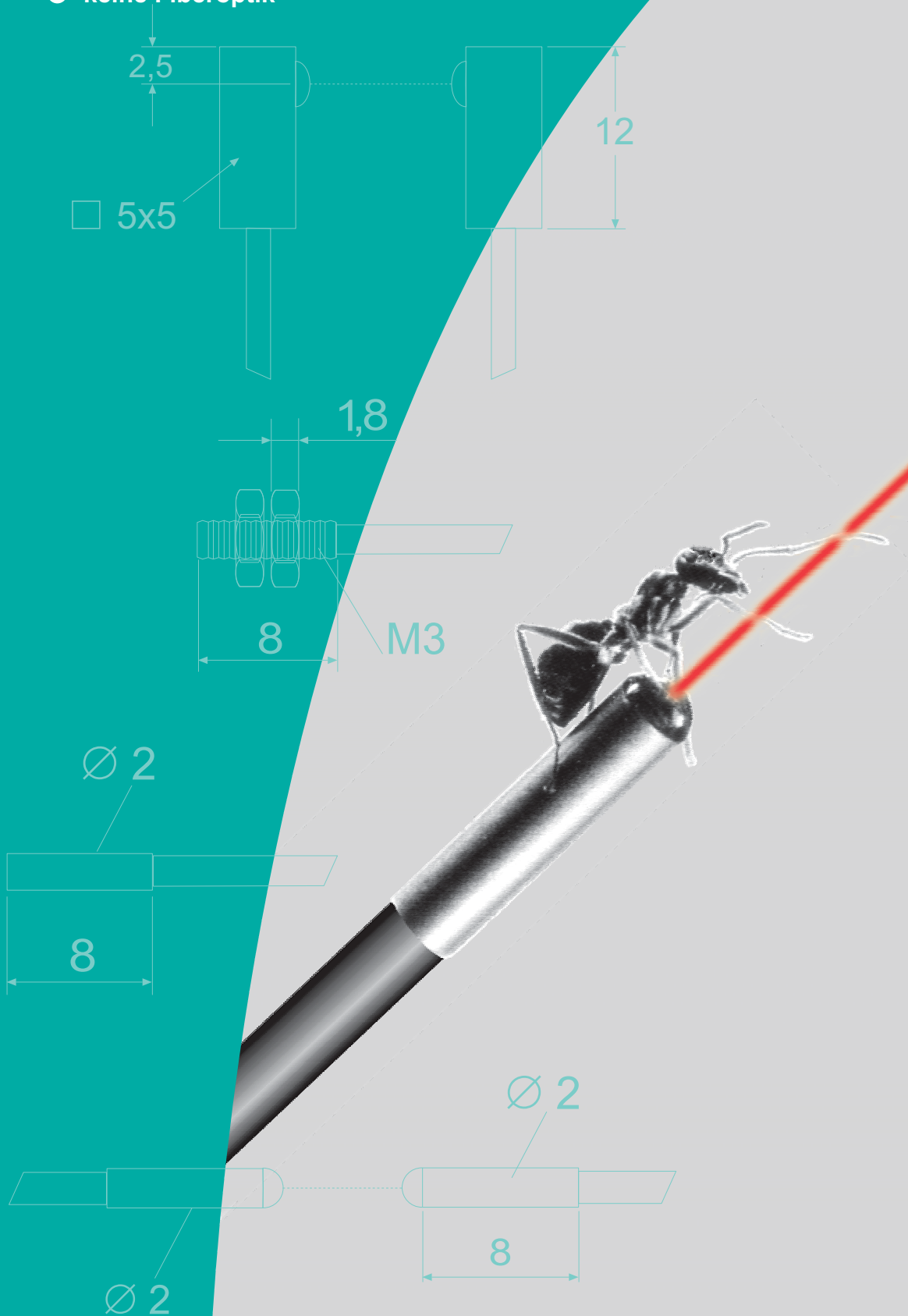



- keine Faseroptik

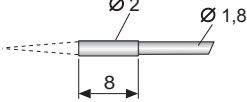
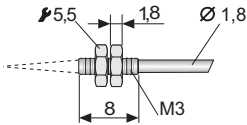
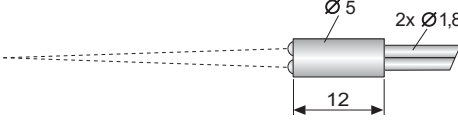
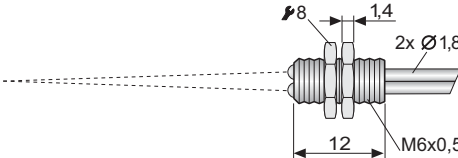

Lichttaster

<p>Ø 2</p> <p>Originalgröße</p> 	<p>Tastweite: 0 - 15 mm Lichtart: sichtbares Rotlicht Kleinstes Objekt: 0,2 mm Anschluss: 1m Kabel mit Stecker Temperaturbereich: -10°C ... +60°C Schutzart: IP 65</p> <p>Die Lichttaster arbeiten nur in Verbindung mit einem CAPTRON-Verstärker der Serie OV-201...</p>
<p>Bestellbezeichnung</p>	<p>€</p> <p>OT - 20R 94,-</p>
<p>M3</p> <p>Originalgröße</p> 	<p>Tastweite: 0 - 15 mm Lichtart: sichtbares Rotlicht Kleinstes Objekt: 0,2 mm Anschluss: 1m Kabel mit Stecker Temperaturbereich: -10°C ... +60°C Schutzart: IP 65</p> <p>Die Lichttaster arbeiten nur in Verbindung mit einem CAPTRON-Verstärker der Serie OV-201...</p>
<p>Bestellbezeichnung</p>	<p>€</p> <p>OT - M3R 101,-</p>
<p>Ø 5</p> <p>Originalgröße</p> 	<p>Tastweite: 0 - 50 mm Lichtart: sichtbares Rotlicht Kleinstes Objekt: 0,4 mm Anschluss: 1m Kabel mit Stecker Temperaturbereich: -10°C ... +60°C Schutzart: IP 65</p> <p>Die Lichttaster arbeiten nur in Verbindung mit einem CAPTRON-Verstärker der Serie OV-201...</p>
<p>Bestellbezeichnung</p>	<p>€</p> <p>OT - 50R 80,-</p>
<p>M6</p> <p>Originalgröße</p> 	<p>Tastweite: 0 - 50 mm Lichtart: sichtbares Rotlicht Kleinstes Objekt: 0,4 mm Anschluss: 1m Kabel mit Stecker Temperaturbereich: -10°C ... +60°C Schutzart: IP 65</p> <p>Die Lichttaster arbeiten nur in Verbindung mit einem CAPTRON-Verstärker der Serie OV-201...</p>
<p>Bestellbezeichnung</p>	<p>€</p> <p>OT - M6R 86,-</p>

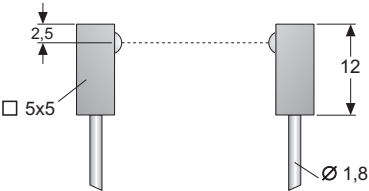
Einweg - Lichtschranken

<p>Ø 2 Originalgröße</p> 	<p>Reichweite: 0 - 300 mm (Option: 0-600mm) Lichtart: sichtbares Rotlicht Kleinstes Objekt: 0,2 mm Anschluss: 1m Kabel mit Stecker Temperaturbereich: -10°C ... +60°C Schutzart: IP 65</p> <p>Die Lichtschranken arbeiten nur in Verbindung mit einem CAPTRON-Verstärker der Serie OV-201...</p>
<p>Bestellbezeichnung €</p>	
<p>OE - 20R 89,-</p>	
<p>M3 Originalgröße</p> 	<p>Reichweite: 0 - 300 mm (Option: 0-600mm) Lichtart: sichtbares Rotlicht Kleinstes Objekt: 0,2 mm Anschluss: 1m Kabel mit Stecker Temperaturbereich: -10°C ... +60°C Schutzart: IP 65</p> <p>Die Lichtschranken arbeiten nur in Verbindung mit einem CAPTRON-Verstärker der Serie OV-201...</p>
<p>Bestellbezeichnung €</p>	
<p>OE - M3R 102,-</p>	
<p>5x5 Originalgröße</p> 	<p>Reichweite: 0 - 200 mm Lichtart: sichtbares Rotlicht Kleinstes Objekt: 0,2 mm Anschluss: 1m Kabel mit Stecker Temperaturbereich: -10°C ... +60°C Schutzart: IP 65</p> <p>Die Lichtschranken arbeiten nur in Verbindung mit einem CAPTRON-Verstärker der Serie OV-201...</p>
<p>Bestellbezeichnung €</p>	
<p>OE - R5R 89,-</p>	
<p>Ø 4 Originalgröße</p> 	<p>Reichweite: 0 - 1000mm (Option: 0-2000mm) Lichtart: sichtbares Rotlicht Kleinstes Objekt: 0,4 mm Anschluss: 1m Kabel mit Stecker Temperaturbereich: -10°C ... +60°C Schutzart: IP 65</p> <p>Die Lichtschranken arbeiten nur in Verbindung mit einem CAPTRON-Verstärker der Serie OV-201...</p>
<p>Bestellbezeichnung €</p>	
<p>OE - 40R 64,-</p>	
<p>M5 Originalgröße</p> 	<p>Reichweite: 0 - 1000mm (Option: 0-2000mm) Lichtart: sichtbares Rotlicht Kleinstes Objekt: 0,4 mm Anschluss: 1m Kabel mit Stecker Temperaturbereich: -10°C ... +60°C Schutzart: IP 65</p> <p>Die Lichtschranken arbeiten nur in Verbindung mit einem CAPTRON-Verstärker der Serie OV-201...</p>
<p>Bestellbezeichnung €</p>	
<p>OE - M5R 74,-</p>	

Opto - Verstärker

für Submini - Lichtschranken

- **Anschlussstecker M8**
- **Anreihbar auf Normschiene**
- **Mit Impulsverlängerung**

TECHNISCHE DATEN DC - PNP

Spannung:	10 - 30V DC
Restwelligkeit:	< 10% von U_B
Schaltausgang:	PNP, H/D - schaltbar
Impulsverlängerung:	0 oder 50ms -schaltbar
Schaltstrom:	max. 200 mA
Spannungsabfall:	< 3V bei 200 mA
Schaltfrequenz:	800 Hz
Umgebungstemperatur:	-10°C ... +60°C
Anschluss:	Stecker M8
Gehäusematerial:	Kunststoff - ABS
Kurzschlussfest:	ja
Verpolungssicher:	ja

Optionen:	Anschlusskabel eingegossen
	10 KHz Schaltfrequenz
	NPN - Ausgang

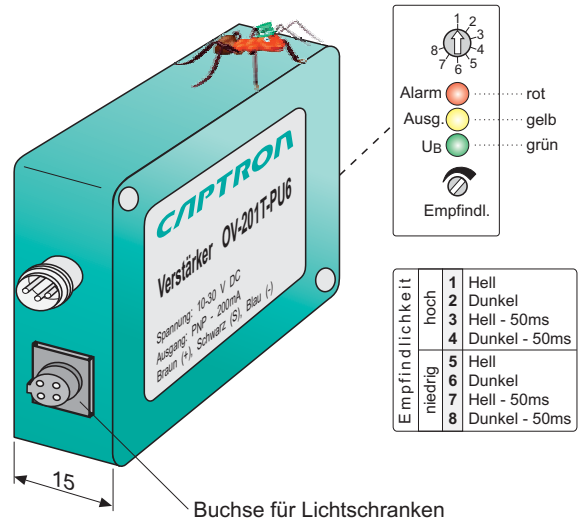
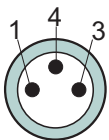
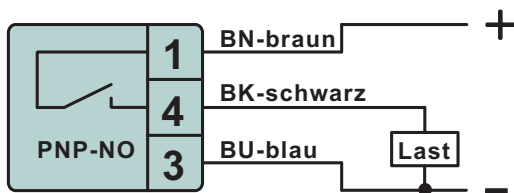

Empfindlichkeit	hoch		niedrig	
	1	2	5	6
	Hell	Dunkel	Hell	Dunkel
			- 50ms	- 50ms

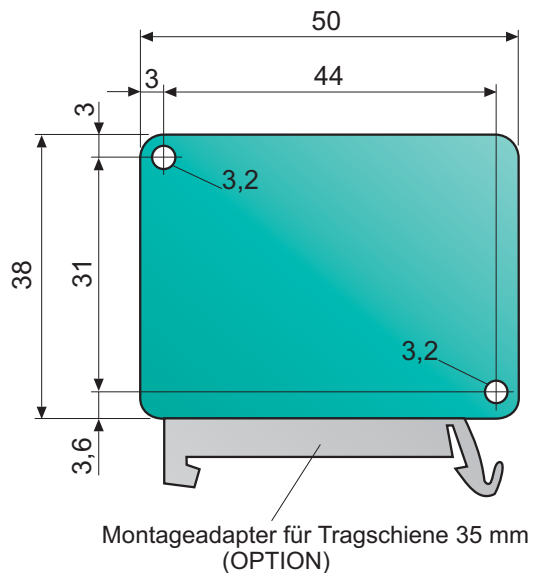

Bestellbezeichnung	Montageadapter	Kabeldose mit 2 und 5 m Kabel	
OV-201T-PU6	MA-35	TKG-30-2 TKW-30-2	TKG-30-5 (gerade) TKW-30-5 (gewinkelt)
€ 112,-	€ 5,-	€ 7,-	€ 10,-